

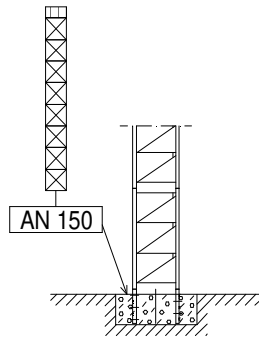

(H<sub>SR</sub>) ESTACIONARIA 1 / STATIONARY 1 / STATIONAIRE 1 / STATIONÄR 1 / СТАЦИОНАРНОЕ СОСТОЯНИЕ / ثابتة

| ▽△        | H(m) | ☒ | ☐ |
|-----------|------|---|---|
| 67,5 - 30 | 50,1 | 8 | 1 |



- ☐ T3-150
- ☒ T6-150
- ☒ TD6-150
- ☒ T12-150

(H<sub>SR</sub>) ESTACIONARIA 3 / STATIONARY 3 / STATIONAIRE 3 / STATIONÄR 3 / СТАЦИОНАРНОЕ СОСТОЯНИЕ / ثابتة

| ▽△        | H(m) | ☒ | ☐ |
|-----------|------|---|---|
| 67,5 - 65 | 48,1 | 7 | - |
| 62,5 - 50 | 45,2 | 6 | 1 |
| 47,5 - 30 | 42,3 | 6 | - |

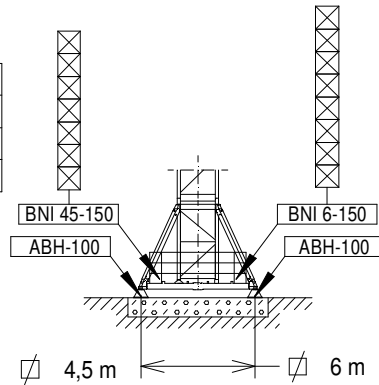

| ▽△          | H(m) | ☒ | ☐ |
|-------------|------|---|---|
| 67,5 - 57,5 | 51,0 | 7 | 1 |
| 55 - 30     | 54,0 | 8 | - |

- ☐ T3-150
- ☒ T6-150
- ☒ TD6-150
- ☒ T12-150

(H<sub>SR</sub>) TRASLACIÓN / TRAVELLING / TRASLATION / FORTBEWEGUNG / ПЕРЕМЕЩЕНИЕ / متحركة

| ▽△        | H(m) | ☒ | ☐ |
|-----------|------|---|---|
| 67,5 - 65 | 48,3 | 7 | - |
| 62,5 - 50 | 45,4 | 6 | 1 |
| 47,5 - 30 | 42,5 | 6 | - |

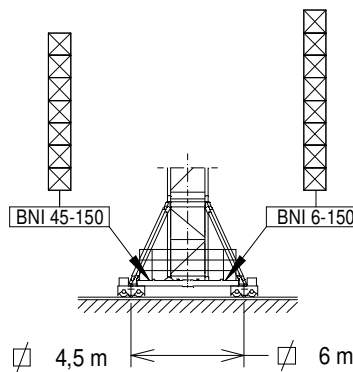

| ▽△          | H(m) | ☒ | ☐ |
|-------------|------|---|---|
| 67,5 - 57,5 | 51,2 | 7 | 1 |
| 55 - 30     | 54,2 | 8 | - |

- ☐ T3-150
- ☒ T6-150
- ☒ TD6-150
- ☒ T12-150

H<sub>SR</sub> =

Altura máxima bajo gancho sin arriostrar (m).  
 Maximum height under hook without fastening (m).  
 Hauteur maximale sous crochet sans ancrage (m).  
 Max. Hakenhöhe ohne Verstreben (m).  
 Максимальная высота под крюком без крепления (m).  
 أقصى ارتفاع تحت الخطاف بدون ربط (m)

$$H_{ST-DR} = H_{SR} - 0,3$$

$$H_{ST-SR} = H_{ST-DR}$$

| SR (t)   |              | Cargas máximas / Maximum loads / Charges maximales / Höchstlasten / Максимальные нагрузки / أقصى حمولة                                |     |     |     |     |      |     |      |     |      |     |      |     |      |     |      |     |      |     |      |
|----------|--------------|---|-----|-----|-----|-----|------|-----|------|-----|------|-----|------|-----|------|-----|------|-----|------|-----|------|
| SR – 6 t |              |   |     |     |     |     |      |     |      |     |      |     |      |     |      |     |      |     |      |     |      |
| [m]      | 6 t @ ...(m) | Alcance del gancho [m] / Hook reach [m]<br>Portée du crochet (m) / Reichweite des Hakens (m) / Радиус действия крюка (m) / مدى الخطاف |     |     |     |     |      |     |      |     |      |     |      |     |      |     |      |     |      |     |      |
|          |              | 10  | 15  | 20  | 25  | 30  | 32,5 | 35  | 37,5 | 40  | 42,5 | 45  | 47,5 | 50  | 52,5 | 55  | 57,5 | 60  | 62,5 | 65  | 67,5 |
| 67,5     | 24,2         | 6,0   | 6,0 | 6,0 | 5,8 | 4,7 | 4,3  | 4,0 | 3,7  | 3,4 | 3,2  | 3,0 | 2,8  | 2,6 | 2,5  | 2,3 | 2,2  | 2,1 | 2,0  | 1,9 | 1,8  |
| 65,0     | 26,3         | 6,0   | 6,0 | 6,0 | 6,0 | 5,2 | 4,8  | 4,4 | 4,0  | 3,8 | 3,5  | 3,3 | 3,1  | 2,9 | 2,7  | 2,6 | 2,4  | 2,3 | 2,2  | 2,1 | —    |
| 62,5     | 27,2         | 6,0   | 6,0 | 6,0 | 6,0 | 5,4 | 4,9  | 4,5 | 4,2  | 3,9 | 3,6  | 3,4 | 3,2  | 3,0 | 2,8  | 2,7 | 2,5  | 2,4 | 2,3  | —   | —    |
| 60,0     | 27,9         | 6,0   | 6,0 | 6,0 | 6,0 | 5,6 | 5,1  | 4,7 | 4,3  | 4,0 | 3,8  | 3,5 | 3,3  | 3,1 | 2,9  | 2,8 | 2,6  | 2,5 | —    | —   | —    |
| 57,5     | 28,5         | 6,0   | 6,0 | 6,0 | 6,0 | 5,7 | 5,2  | 4,8 | 4,4  | 4,1 | 3,8  | 3,6 | 3,4  | 3,2 | 3,0  | 2,8 | 2,7  | —   | —    | —   | —    |
| 55,0     | 29,8         | 6,0   | 6,0 | 6,0 | 6,0 | 6,0 | 5,5  | 5,0 | 4,7  | 4,3 | 4,0  | 3,8 | 3,6  | 3,4 | 3,2  | 3,0 | —    | —   | —    | —   | —    |
| 52,5     | 30,9         | 6,0   | 6,0 | 6,0 | 6,0 | 6,0 | 5,7  | 5,2 | 4,8  | 4,5 | 4,2  | 3,9 | 3,7  | 3,5 | 3,3  | —   | —    | —   | —    | —   | —    |
| 50,0     | 31,7         | 6,0   | 6,0 | 6,0 | 6,0 | 6,0 | 5,8  | 5,4 | 5,0  | 4,6 | 4,3  | 4,1 | 3,8  | 3,6 | —    | —   | —    | —   | —    | —   | —    |
| 47,5     | 32,3         | 6,0   | 6,0 | 6,0 | 6,0 | 6,0 | 5,9  | 5,5 | 5,1  | 4,7 | 4,4  | 4,1 | 3,9  | —   | —    | —   | —    | —   | —    | —   | —    |
| 45,0     | 32,6         | 6,0   | 6,0 | 6,0 | 6,0 | 6,0 | 6,0  | 5,6 | 5,2  | 4,8 | 4,5  | 4,2 | —    | —   | —    | —   | —    | —   | —    | —   | —    |
| 42,5     | 34,1         | 6,0   | 6,0 | 6,0 | 6,0 | 6,0 | 6,0  | 5,8 | 5,4  | 5,0 | 4,7  | —   | —    | —   | —    | —   | —    | —   | —    | —   | —    |
| 40,0     | 35,1         | 6,0   | 6,0 | 6,0 | 6,0 | 6,0 | 6,0  | 6,0 | 5,6  | 5,2 | —    | —   | —    | —   | —    | —   | —    | —   | —    | —   | —    |
| 37,5     | 35,2         | 6,0   | 6,0 | 6,0 | 6,0 | 6,0 | 6,0  | 6,0 | 5,6  | —   | —    | —   | —    | —   | —    | —   | —    | —   | —    | —   | —    |
| 35,0     | 35,0         | 6,0   | 6,0 | 6,0 | 6,0 | 6,0 | 6,0  | 6,0 | —    | —   | —    | —   | —    | —   | —    | —   | —    | —   | —    | —   | —    |
| 32,5     | 32,5         | 6,0   | 6,0 | 6,0 | 6,0 | 6,0 | 6,0  | —   | —    | —   | —    | —   | —    | —   | —    | —   | —    | —   | —    | —   | —    |
| 30,0     | 30,0         | 6,0   | 6,0 | 6,0 | 6,0 | 6,0 | —    | —   | —    | —   | —    | —   | —    | —   | —    | —   | —    | —   | —    | —   | —    |

Fecha / Date: 11/10/2022

 FEM 1005 - C25

Reservado el derecho a modificaciones sin previo aviso. Declinamos toda responsabilidad derivada de la información proporcionada / Subject to modification, without prior notice. This information is supplied without liability / L'entreprise se réserve le droit de procéder à des modifications sans préavis. Nous déclinons toute responsabilité quant aux informations fournies / Das Recht auf Änderungen ohne vorherige Ankündigung bleibt vorbehalten. Wir übernehmen keine Gewähr für die gemachten Angaben / Мы оставляем за собой право на внесение изменений без предварительного уведомления. Мы снимаем с себя любую ответственность в отношении предоставленной информации / حقوق التغيير محفوظة دون إشعار مسبق. دون أدنى مسؤولية عن المعلومات المقدمة

| CARGAS / LOADS / CHARGES / LASTEN / НАГРУЗКИ / الأحمال |              |   |     |     |     |     |      |     |      |     |      |     |      |     |      |     |      |     |      |     | J200.12 |
|--|--------------|---|-----|-----|-----|-----|------|-----|------|-----|------|-----|------|-----|------|-----|------|-----|------|-----|---------|
| ST-SR (t)  |              | Cargas máximas / Maximum loads / Charges maximales / Höchstlasten / Максимальные нагрузки / أقصى حمولة                                |     |     |     |     |      |     |      |     |      |     |      |     |      |     |      |     |      |     |         |
| ST-SR – 6 t  |              |   |     |     |     |     |      |     |      |     |      |     |      |     |      |     |      |     |      |     |         |
| [m]  | 6 t @ ...(m) | Alcance del gancho [m] / Hook reach [m]<br>Portée du crochet (m) / Reichweite des Hakens (m) / Радиус действия крюка (m) / مدى الخطاف |     |     |     |     |      |     |      |     |      |     |      |     |      |     |      |     |      |     |         |
|  |              | 10  | 15  | 20  | 25  | 30  | 32,5 | 35  | 37,5 | 40  | 42,5 | 45  | 47,5 | 50  | 52,5 | 55  | 57,5 | 60  | 62,5 | 65  | 67,5    |
| 67,5   | 23,8         | 6,0   | 6,0 | 6,0 | 5,7 | 4,6 | 4,2  | 3,9 | 3,6  | 3,3 | 3,1  | 2,9 | 2,7  | 2,5 | 2,4  | 2,2 | 2,1  | 2,0 | 1,9  | 1,8 | 1,7     |
| 65,0   | 25,9         | 6,0   | 6,0 | 6,0 | 6,0 | 5,1 | 4,6  | 4,3 | 3,9  | 3,7 | 3,4  | 3,2 | 3,0  | 2,8 | 2,6  | 2,5 | 2,3  | 2,2 | 2,1  | 2,0 | —       |
| 62,5   | 26,8         | 6,0   | 6,0 | 6,0 | 6,0 | 5,3 | 4,8  | 4,4 | 4,1  | 3,8 | 3,5  | 3,3 | 3,1  | 2,9 | 2,7  | 2,6 | 2,4  | 2,3 | 2,2  | —   | —       |
| 60,0   | 27,5         | 6,0   | 6,0 | 6,0 | 6,0 | 5,4 | 5,0  | 4,6 | 4,2  | 3,9 | 3,6  | 3,4 | 3,2  | 3,0 | 2,8  | 2,7 | 2,5  | 2,4 | —    | —   | —       |
| 57,5   | 28,1         | 6,0   | 6,0 | 6,0 | 6,0 | 5,6 | 5,1  | 4,7 | 4,3  | 4,0 | 3,7  | 3,5 | 3,3  | 3,1 | 2,9  | 2,7 | 2,6  | —   | —    | —   | —       |
| 55,0   | 29,3         | 6,0   | 6,0 | 6,0 | 6,0 | 5,9 | 5,4  | 4,9 | 4,6  | 4,2 | 3,9  | 3,7 | 3,5  | 3,3 | 3,1  | 2,9 | —    | —   | —    | —   | —       |
| 52,5   | 30,4         | 6,0   | 6,0 | 6,0 | 6,0 | 6,0 | 5,6  | 5,1 | 4,7  | 4,4 | 4,1  | 3,8 | 3,6  | 3,4 | 3,2  | —   | —    | —   | —    | —   | —       |
| 50,0   | 31,2         | 6,0   | 6,0 | 6,0 | 6,0 | 6,0 | 5,7  | 5,3 | 4,9  | 4,5 | 4,2  | 3,9 | 3,7  | 3,5 | —    | —   | —    | —   | —    | —   | —       |
| 47,5   | 31,8         | 6,0   | 6,0 | 6,0 | 6,0 | 6,0 | 5,8  | 5,4 | 5,0  | 4,6 | 4,3  | 4,0 | 3,8  | —   | —    | —   | —    | —   | —    | —   | —       |
| 45,0   | 32,1         | 6,0   | 6,0 | 6,0 | 6,0 | 6,0 | 5,9  | 5,5 | 5,0  | 4,7 | 4,4  | 4,1 | —    | —   | —    | —   | —    | —   | —    | —   | —       |
| 42,5   | 33,5         | 6,0   | 6,0 | 6,0 | 6,0 | 6,0 | 6,0  | 5,7 | 5,3  | 4,9 | 4,6  | —   | —    | —   | —    | —   | —    | —   | —    | —   | —       |
| 40,0   | 34,6         | 6,0   | 6,0 | 6,0 | 6,0 | 6,0 | 6,0  | 5,9 | 5,5  | 5,1 | —    | —   | —    | —   | —    | —   | —    | —   | —    | —   | —       |
| 37,5   | 34,7         | 6,0   | 6,0 | 6,0 | 6,0 | 6,0 | 6,0  | 5,9 | 5,5  | —   | —    | —   | —    | —   | —    | —   | —    | —   | —    | —   | —       |
| 35,0   | 35,0         | 6,0   | 6,0 | 6,0 | 6,0 | 6,0 | 6,0  | 6,0 | —    | —   | —    | —   | —    | —   | —    | —   | —    | —   | —    | —   | —       |
| 32,5   | 32,5         | 6,0   | 6,0 | 6,0 | 6,0 | 6,0 | 6,0  | —   | —    | —   | —    | —   | —    | —   | —    | —   | —    | —   | —    | —   | —       |
| 30,0   | 30,0         | 6,0   | 6,0 | 6,0 | 6,0 | 6,0 | —    | —   | —    | —   | —    | —   | —    | —   | —    | —   | —    | —   | —    | —   | —       |

| CARGAS / LOADS / CHARGES / LASTEN / НАГРУЗКИ / الأحمال |               |   |      |      |     |     |      |     |      |     |      |     |      |     |      |     |      |     |      |     | J200.12 |
|--|---------------|---|------|------|-----|-----|------|-----|------|-----|------|-----|------|-----|------|-----|------|-----|------|-----|---------|
| ST-DR (t)  |               | Cargas máximas / Maximum loads / Charges maximales / Höchstlasten / Максимальные нагрузки / أقصى حمولة                                |      |      |     |     |      |     |      |     |      |     |      |     |      |     |      |     |      |     |         |
| ST-DR – 12 t   |               |   |      |      |     |     |      |     |      |     |      |     |      |     |      |     |      |     |      |     |         |
| [m]  | 12 t @ ...(m) | Alcance del gancho [m] / Hook reach [m]<br>Portée du crochet (m) / Reichweite des Hakens (m) / Радиус действия крюка (m) / مدى الخطاف |      |      |     |     |      |     |      |     |      |     |      |     |      |     |      |     |      |     |         |
|  |               | 10  | 15   | 20   | 25  | 30  | 32,5 | 35  | 37,5 | 40  | 42,5 | 45  | 47,5 | 50  | 52,5 | 55  | 57,5 | 60  | 62,5 | 65  | 67,5    |
| 67,5   | 12,6          | 12,0  | 9,9  | 7,2  | 5,6 | 4,5 | 4,1  | 3,7 | 3,4  | 3,2 | 2,9  | 2,7 | 2,5  | 2,3 | 2,2  | 2,0 | 1,9  | 1,8 | 1,7  | 1,6 | 1,5     |
| 65,0   | 13,6          | 12,0  | 10,8 | 7,9  | 6,1 | 5,0 | 4,5  | 4,1 | 3,8  | 3,5 | 3,2  | 3,0 | 2,8  | 2,6 | 2,4  | 2,3 | 2,2  | 2,2 | 1,9  | 1,8 | —       |
| 62,5   | 14,1          | 12,0  | 11,2 | 8,2  | 6,4 | 5,1 | 4,7  | 4,3 | 3,9  | 3,6 | 3,4  | 3,1 | 2,9  | 2,7 | 2,6  | 2,4 | 2,3  | 2,1 | 2,0  | —   | —       |
| 60,0   | 14,4          | 12,0  | 11,5 | 8,4  | 6,5 | 5,3 | 4,8  | 4,4 | 4,1  | 3,7 | 3,5  | 3,2 | 3,0  | 2,8 | 2,6  | 2,5 | 2,3  | 2,2 | —    | —   | —       |
| 57,5   | 14,7          | 12,0  | 11,8 | 8,6  | 6,7 | 5,4 | 4,9  | 4,5 | 4,2  | 3,8 | 3,6  | 3,3 | 3,1  | 2,9 | 2,7  | 2,6 | 2,4  | —   | —    | —   | —       |
| 55,0   | 15,3          | 12,0  | 12,0 | 9,0  | 7,0 | 5,7 | 5,2  | 4,8 | 4,4  | 4,1 | 3,8  | 3,5 | 3,3  | 3,0 | 2,9  | 2,7 | —    | —   | —    | —   | —       |
| 52,5   | 15,9          | 12,0  | 12,0 | 9,3  | 7,3 | 5,9 | 5,4  | 5,0 | 4,6  | 4,2 | 3,9  | 3,6 | 3,4  | 3,2 | 3,0  | —   | —    | —   | —    | —   | —       |
| 50,0   | 16,3          | 12,0  | 12,0 | 9,6  | 7,5 | 6,1 | 5,6  | 5,1 | 4,7  | 4,3 | 4,0  | 3,8 | 3,5  | 3,3 | —    | —   | —    | —   | —    | —   | —       |
| 47,5   | 16,6          | 12,0  | 12,0 | 9,8  | 7,6 | 6,2 | 5,7  | 5,2 | 4,8  | 4,4 | 4,1  | 3,9 | 3,6  | —   | —    | —   | —    | —   | —    | —   | —       |
| 45,0   | 16,7          | 12,0  | 12,0 | 9,9  | 7,7 | 6,3 | 5,7  | 5,3 | 4,9  | 4,5 | 4,2  | 3,9 | —    | —   | —    | —   | —    | —   | —    | —   | —       |
| 42,5   | 17,5          | 12,0  | 12,0 | 10,4 | 8,1 | 6,6 | 6,0  | 5,5 | 5,1  | 4,7 | 4,4  | —   | —    | —   | —    | —   | —    | —   | —    | —   | —       |
| 40,0   | 18,0          | 12,0  | 12,0 | 10,7 | 8,4 | 6,8 | 6,2  | 5,7 | 5,3  | 4,9 | —    | —   | —    | —   | —    | —   | —    | —   | —    | —   | —       |
| 37,5   | 18,0          | 12,0  | 12,0 | 10,7 | 8,5 | 6,8 | 6,3  | 5,7 | 5,3  | —   | —    | —   | —    | —   | —    | —   | —    | —   | —    | —   | —       |
| 35,0   | 18,2          | 12,0  | 12,0 | 10,8 | 8,5 | 6,9 | 6,3  | 5,8 | —    | —   | —    | —   | —    | —   | —    | —   | —    | —   | —    | —   | —       |
| 32,5   | 18,1          | 12,0  | 12,0 | 10,8 | 8,5 | 6,9 | 6,3  | —   | —    | —   | —    | —   | —    | —   | —    | —   | —    | —   | —    | —   | —       |
| 30,0   | 18,1          | 12,0  | 12,0 | 10,8 | 8,5 | 6,9 | —    | —   | —    | —   | —    | —   | —    | —   | —    | —   | —    | —   | —    | —   | —       |







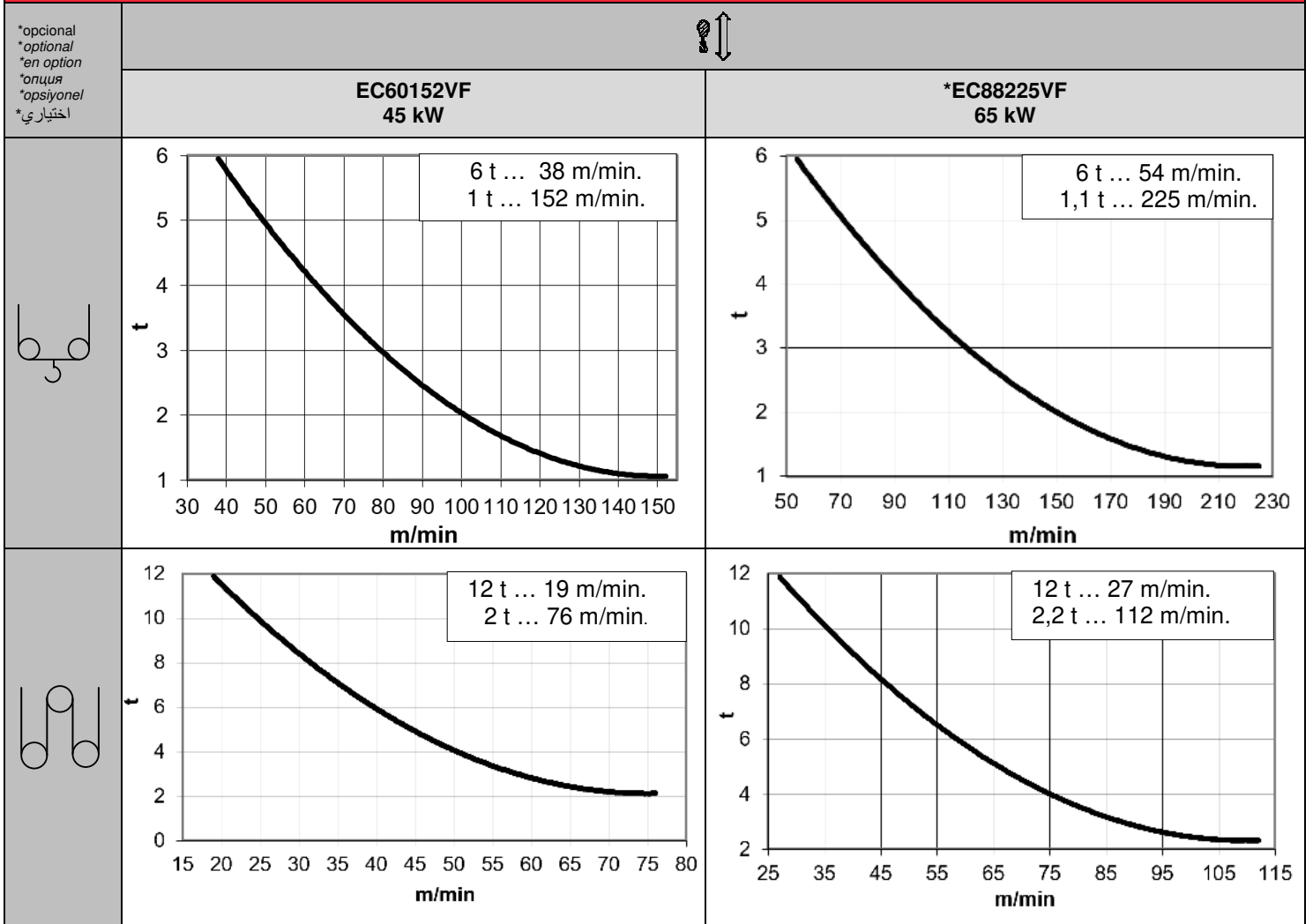

Fecha / Date: 11/10/2022

FEM 1005 - C25



Reservado el derecho a modificaciones sin previo aviso. Declinamos toda responsabilidad derivada de la información proporcionada / Subject to modification, without prior notice. This information is supplied without liability / L'entreprise se réserve le droit de procéder à des modifications sans préavis. Nous déclinons toute responsabilité quant aux informations fournies / Das Recht auf Änderungen ohne vorherige Ankündigung bleibt vorbehalten. Wir übernehmen keine Gewähr für die gemachten Angaben / Мы оставляем за собой право на внесение изменений без предварительного уведомления. Мы снимаем с себя любую ответственность в отношении предоставленной информации / حقوق التغيير محفوظة دون إشعار مسبق. دون أدنى مسؤولية عن المعلومات المقدمة

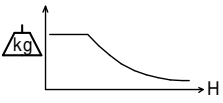
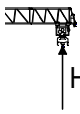





|  |   |   |   |  |  |
|--|---|---|---|--|--|
|  |  |  |  |  400V 50Hz  | <br> |
| <b>OG2208VF</b><br>3 x 5,5 kW  | <b>TC770VF</b><br>5,5 kW  | <b>TG2020VF</b><br>2x7,3 kW   | <b>TH1506</b><br>11 kW  | <b>P<sub>TOTAL</sub> (EC60152VF + OG2208VF + TC770VF) = 67 kW</b><br><b>P<sub>TOTAL</sub> (EC88225VF + OG2208VF + TC770VF) = 87 kW</b>   |  |
| 0...0,8<br>r/min<br>sl/min   | 6 t<br>0...70<br>m/min<br><br>12 t<br>0...35<br>m/min                               | 0...20<br>m/min   | 1 m/min   | <br>$H \leq \begin{matrix} SR & 534 \text{ m} \\ DR & 267 \text{ m} \end{matrix}$<br> 1378 m |  <b>ecoMode</b>   |

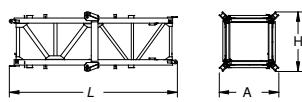
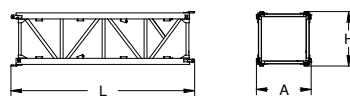
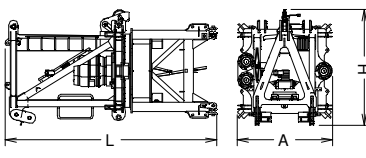

Fecha / Date: 11/10/2022

 **FEM 1005 - C25**

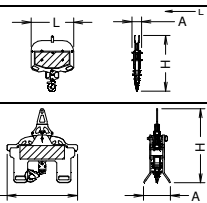
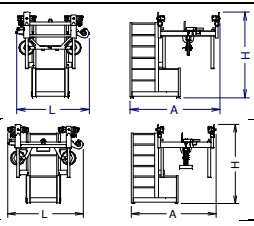
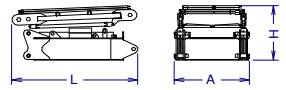
Reservado el derecho a modificaciones sin previo aviso. Declinamos toda responsabilidad derivada de la información proporcionada / Subject to modification, without prior notice. This information is supplied without liability / L'entreprise se réserve le droit de procéder à des modifications sans préavis. Nous déclinons toute responsabilité quant aux informations fournies / Das Recht auf Änderungen ohne vorherige Ankündigung bleibt vorbehalten. Wir übernehmen keine Gewähr für die gemachten Angaben / Мы оставляем за собой право на внесение изменений без предварительного уведомления. Мы снимаем с себя любую ответственность в отношении предоставленной информации / محفوظة دون إشعار مسبق. دون أدنى مسؤولية عن المعلومات المقدمة / حقوق التغيير محفوظة دون إشعار مسبق.

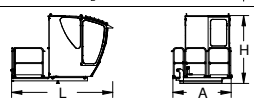
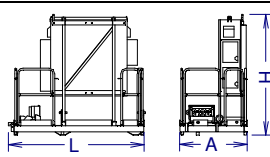
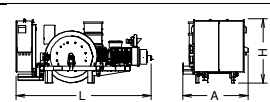
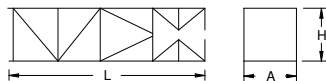
| DENOMINACIÓN / DENOMINATION / DÉSIGNATION / BEZEICHNUNG / НАЗВАНИЕ / اسم  |   | L [m]  | A [m] | H [m] | P / W [kg]  |
|---|---|--|-------|-------|---|
| Torre inferior / Lower tower<br>Tour inférieure / Unterer Turm<br>Нижняя башня / البرج السفلي<br>البرج السفلي   | TI-6-150  |    |       |       | 6,175 2,190 2,190 3535  |
| Torre<br>Tower<br>Tour / Turm<br>Башня / برج  | T6-150<br>TD6-150<br>T3-150<br>T12-150  |    |       |       | 6,175 1,870 1,870 2760<br>6,175 1,870 1,870 2930<br>3,265 1,870 1,870 1550<br>12,000 1,870 1,870 5180   |
| Torre asiento pista + punta de torre + orientación<br>Slewing table + tower head + slewing mechanism<br>Tour pivot + porte-flèche + mécanisme d'orientation<br>Turmsitz + Turmspitze + Ausrichtung<br>Сиденье площадки + верхней секции башни<br>+поворотный механизм<br>رج وحدة الدوارن + رأس البرج + آلية الدوران |   |    |       |       | 4,630 2,080 2,490 6900  |
| Tramo de pluma<br>Jib section<br>Tronçon de flèche<br>Auslegerabschnitt<br>Секция стрелы<br>أجزاء الذراع  | P23-11<br>P23-12+tr<br>P20-13<br>P20-14<br>P20-15<br>P20-16<br>P20-17<br>P20-18<br>PP20-1 |    |       |       | 10,280 1,356 2,495 2575<br>10,280 1,126 2,475 2570<br>10,235 1,126 2,215 1620<br>10,190 1,126 2,195 1195<br>10,190 1,126 2,155 815<br>10,190 1,126 2,215 570<br>5,180 1,126 2,215 350<br>2,680 1,126 2,190 190<br>0,890 1,290 2,500 130 |
| Polipasto / Hook assembly<br>Palan / Flaschenzug /<br>Полиспаст / ككرة  | SR – 6 t<br>ST-DR – 12 t  |    |       |       | 0,860 0,200 1,126 220<br>1,410 0,545 1,494 480  |
| Carro / Trolley<br>Chariot / Laufkatze<br>Грузовая тележка / عربة   | SR – 6 t<br>ST-DR – 12 t  |   |       |       | 1,560 1,935 1,891 320<br>1,753 1,962 1,860 420  |
| Contra-pluma / Counterjib / Contre-flèche<br>Gegenausleger / Противовесная<br>консоль / الذراع المعاكس  | C1-12   |   |       |       | 2,398 1,430 1,100 1080  |
| Contra-pluma / Counterjib / Contre-flèche<br>Gegenausleger / Противовесная<br>консоль / الذراع المعاكس  | C2-12   |  |       |       | 11,982 2,106 2,500 5535   |
| Plataforma y cabina / Platform and cabin<br>Plateforme et cabine / Plattform + Führerstand<br>Платформа и кабина / منصة وكابينة   |   |   |       |       | 3,520 2,060 2,400 1120  |
| Armario eléctrico y plataforma<br>Electrical cabinet and platform<br>armoire électrique et plateforme<br>Stromkasten + Plattform  |   |   |       |       | 2,655 1,317 2,339 821   |
| Soporte y elevación (sin cable) / Support and hoisting<br>(without rope) / Support et levage (sans câble)<br>Abstützung und Hebewerk (ohne Seil)<br>Опора и подъем (без троса) / دعم ورفع (بدون كابل)   |   |   |       |       | 3,800 1,840 1,840 3710  |
| Estructura torre de montaje<br>Jacking cage structure<br>Structure de tour de montage<br>Stromkasten + Plattform  | TM6-150   |  |       |       | 10,320 2,420 2,310 3500   |

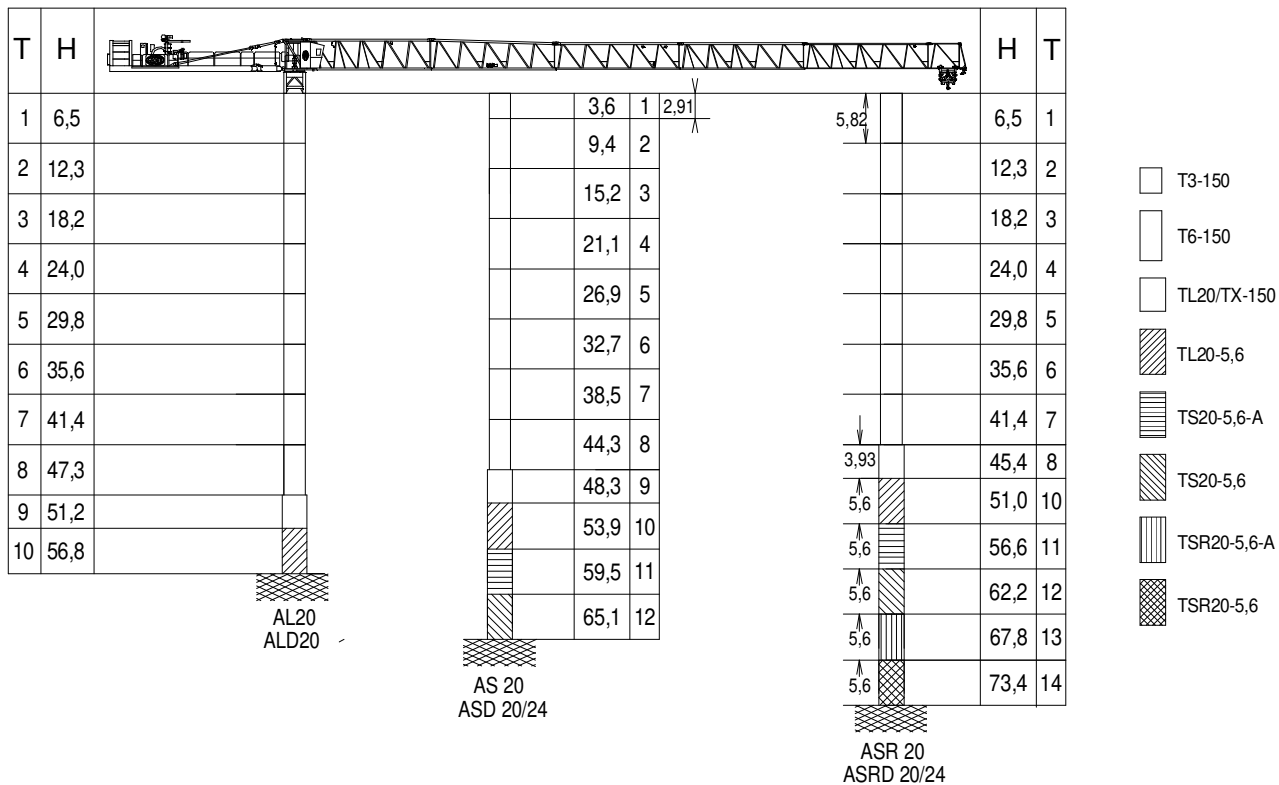

|   |   |   |   |
|---|---|---|---|
| T: Torre / Tower / Tour / Turm / Башни / أبراج<br>H: Altura / Height / Hauteur / Höhe / Высота / ارتفاع | $H_{ST-DR} = H_{SR} - 0,3$<br>$H_{ST-SR} = H_{ST-DR}$ | TL20/TX-150----- 161.36.000<br>TL20-5,6----- 204.31.400<br>TS20-5,6A----- 204.31.500<br>TS20-5,6----- 204.31.200<br>TSR20-5,6A----- 206.31.300<br>TSR20-5,6----- 206.31.000 | AL 20----- 153.21.800<br>ALD 20----- 160.21.250<br>AS 20----- 160.21.010<br>ASD 20/24----- 160.21.080<br>ASR 20----- 160.21.200<br>ASRD 20/24----- 156.21.000 |
|   |   | Otras configuraciones de torre / Other tower configuration / Autres configurations / Andere turmkonfigurationen / Прочие конфигурации / مكونات أخرى                         |   |

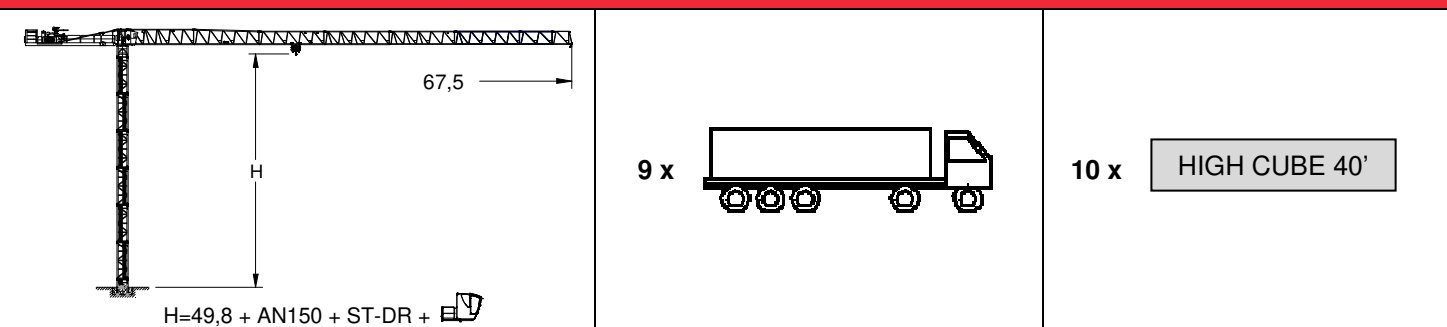

- Viento fuera de servicio / Out of service wind / Vitesse du vent hors service / Wind außer betrieb / Ветровая нагрузка в покое / الريح خارج الخدمة
- Consultar / Consult / Nous consulter / Anfragen / Консультируйтесь / الرجوع إلى
- En servicio / In service / En service / In betrieb / В работе / في الخدمة
- Fuera de servicio / Out of service / Hors service / Außer betrieb / В покое / خارج الخدمة



Ctra./Rd. Madrid - Irún Km. 415 - 20.213 IDIAZABAL [Gipuzkoa] ESPAÑA / SPAIN  
 P.O. Box, 23 - 20.200 BEASAIN - E-mail: jaso@jaso.com  
 Tel. +34 943 - 18 70 00 • Fax. +34 943 - 18 70 20  
**www.jaso.com**

Fecha / Date: 11/10/2022

FEM 1005 - C25

DELEGACION / DEALER

Reservado el derecho a modificaciones sin previo aviso. Declinamos toda responsabilidad derivada de la información proporcionada / Subject to modification, without prior notice.  
 This information is supplied without liability / L'entreprise se réserve le droit de procéder à des modifications sans préavis. Nous déclinons toute responsabilité quant aux informations fournies / Das Recht auf Änderungen ohne vorherige Ankündigung bleibt vorbehalten. Wir übernehmen keine Gewähr für die gemachten Angaben / Мы оставляем за собой право на внесение изменений без предварительного уведомления. Мы снимаем с себя любую ответственность в отношении предоставленной информации

حقوق التغيير محفوظة دون إشعار مسبق. دون أدنى مسؤولية عن المعلومات المقدمة